

# 小型角折包装機

**BKP-2400**

包装の多様化に対応 仕様変更でバーガーやおに弁包装にも

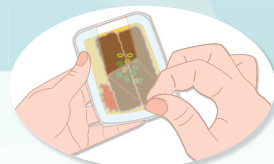

## 角折包装のすすめ

**簡単開封!** ガバッと開いて食べやすい!

ラップのように包むため、**形を保持**しやすい!

**中身が見える**ため見映えが良く、購買意欲を促進!



### 機械仕様

■生産能力	MAX2,400 個 / 時	■電源	三相 200V
■消費電力	0.5kW	■重量	約 550kg
■機械寸法	1,410(幅)×2,050(奥行)×1,370(高さ) (コンベア高さ 900)		

## POINT 1

幅広いアイテムの  
包装が可能



## POINT 2

**シャカット**採用  
※オプション  
フィルムカットが安定し  
生産性アップ



## POINT 3

角折取込み装置(SPK)との  
ドッキングで  
包装を自動化

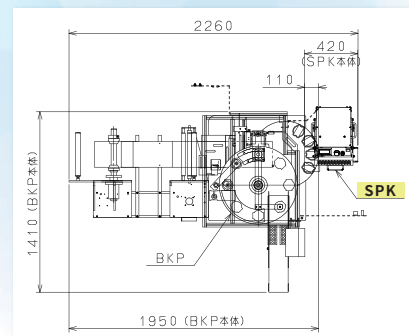

# FUJISEIKI

福岡本社

〒812-9588 福岡市博多区西月隈 3-2-35 TEL 092-411-2977



- 沖縄営業所
- 名古屋営業所
- 横浜営業所
- 仙台営業所
- 広島営業所
- 東京営業所
- 静岡出張所
- 盛岡出張所
- 岡山営業所
- 昭島出張所
- 宇都宮営業所
- 札幌営業所
- 大阪営業所
- 千葉営業所
- 新潟出張所
- 本社海外営業部
- Fujiseiki Food Machinery USA Inc. (アメリカ / ダラス)
- Fujiseiki Food Machinery ASIA Co.,Ltd. (タイ / バンコク)
- Fujiseiki Food Machinery Europe GmbH (ドイツ / デュッセルドルフ)

# 円盤や仕様の変更で 幅広いアイテムの包装が可能

## 標準仕様

円盤等の交換で、丸おにぎりだけでなく  
三角おにぎり・四角おにぎりにも兼用可能

【包装可能サイズ】 ※下記以外のサイズはご相談ください。

フィルムサイズ

200×220 mm

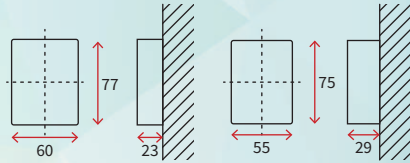
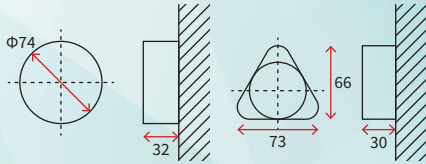

フィルムサイズ

220×220 mm

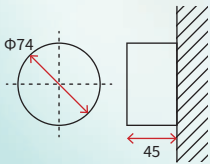

フィルムサイズ

240×240 mm

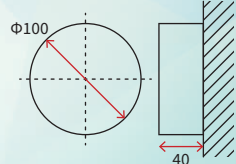

## おに弁仕様

おにぎり以上、お弁当未満

「おに弁」の包装にも



## バーガー仕様

最大Φ100

ハンバーガー・ライスバーガーの包装にも

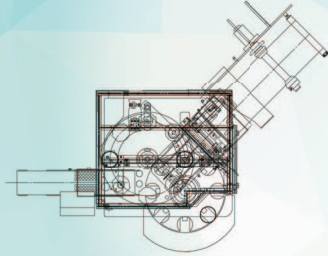

## 効率化・省人化を助ける オプション

### 角折取込み装置 (SPK)

角折取込み装置 (SPK) の  
ドッキングにより  
おにぎり成形～取り込み～包装  
まで全工程を自動化！



#### 機械仕様

- 生産能力 MAX3,600 個 / 時
- 電源 三相 200V
- 消費電力 1.5kW
- 重量 約 75kg
- 機械寸法 460 (幅) × 790 (奥行) × 1060 (高さ)  
※高さは包装機設置の高さにより変わります。

### POP ラベラー

必要に応じて

POP ラベラーを追加可能 ※他社機

### シャカット

刃の両端がガイドで押さえられ  
上から下へ均一な刃圧の擦り合わせでカット

#### シャカット3大メリット

##### ① 刃の耐久性 UP

再研磨頻度、従来比 1/10 (当社実績)  
※使用環境により異なります。

##### ② 包装不良改善

フィルムを上から下へカットすることで  
フィルム位置が安定 → 包装不良改善

##### ③ 生産性向上

薄手の 20μフィルムも安定したカッティングを実現  
チョコ停改善で生産性向上